

e2TM HITCH

TRUNNION

FASTWAY
TRAILER PRODUCTS®

MANUEL DU PROPRIÉTAIRE



Modèle	Poids maximal au timon (lb)	Poids maximal de la remorque (lb)
92-00-0600	600	6 000
92-00-0800	800	8 000
92-00-1000	1 000	10 000
92-00-1200	1 200	12 000
92-00-1033	1 000	10 000 – Aucune version de barre d'attelage
92-00-1065	1 000	10 000 – Boule d'attelage préinstallée

Boules d'attelage non comprises.

Vous pouvez trouver le numéro de modèle sur les étiquettes d'une des paires des bras de torsion. Prenez-le note ici pour consultation future.

Attelage Fastway e2 – Plus rapide, plus facile.™

Table des matières

Nomenclature des pièces	4
Information de sécurité	6
Installation	7
Étape 1 - Préparation du véhicule de remorquage et de la remorque	7
Étape 2 - Installation de la boule d'attelage	7
Étape 3 - Fixation de la tête d'attelage sur la barre d'attelage	8
Étape 4 - Assemblage des barres anti-louvoisement	9
Étape 5 - Installation des bras de torsion	11
Étape 6 - Réglage de la distribution du poids	11
Étape 7 - Ajustement de la distribution du poids	13
Étape 8 - Ajustement de l'inclinaison de la remorque	14
Étape 9 - Serrage final	15
Maintenance et entretien	15
Comment atteler	16
Comment détacher la remorque	16
Appendice - Utilisation d'un attelage de distribution du poids avec des suspensions de nivellement automatique	17
Soutien au client	17
Garantie	18
Nous trouver en ligne	18

Nomenclature des pièces

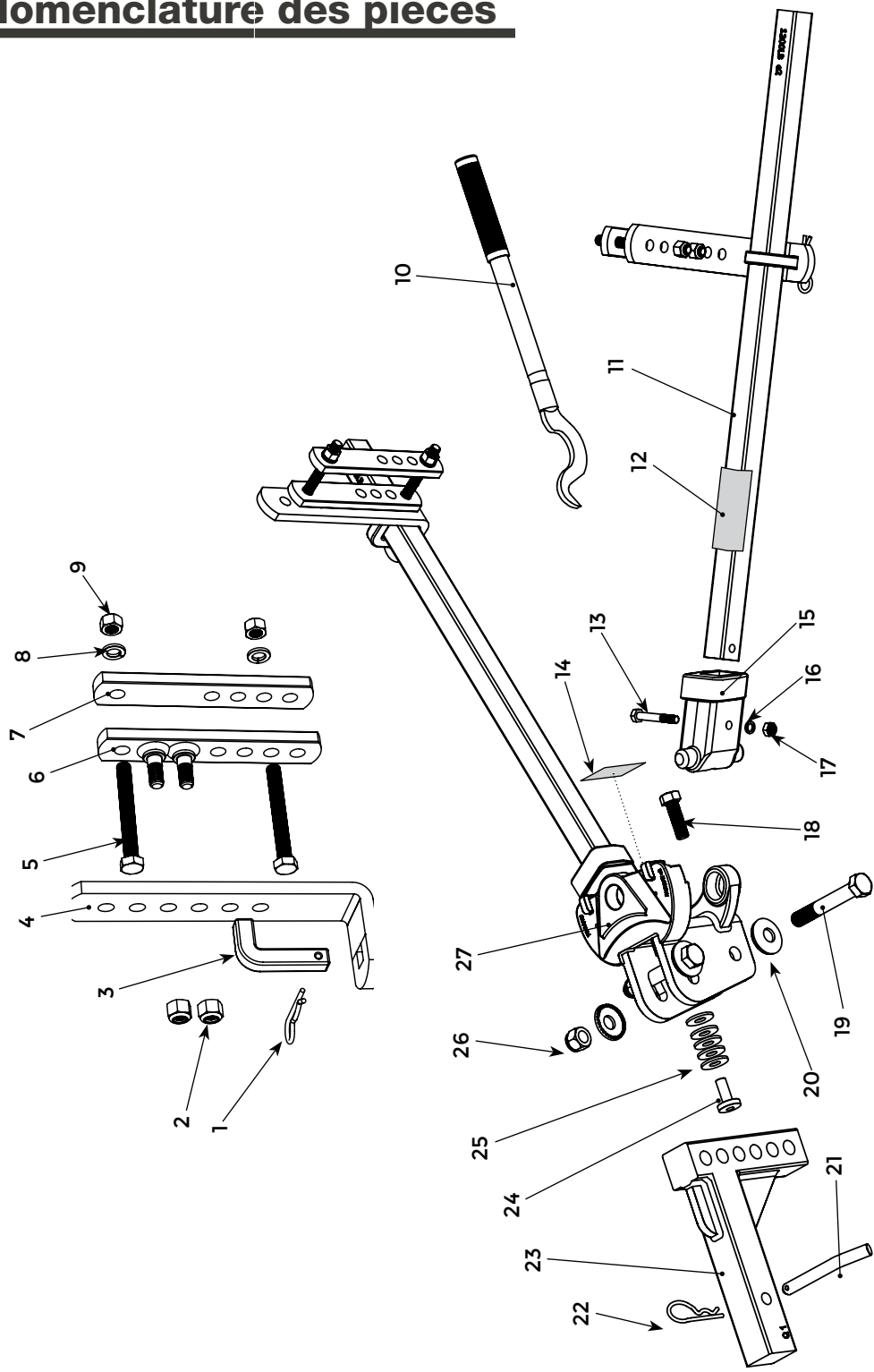

Numéro d'article	Numéro de pièce	Description de la pièce	Qté
1	92-04-9208	Goupille d'attache en L	2
2	93-04-9285	Écrou nylock ½ po	4
3	92-03-9205	Goupille en L	2
4	93-02-5150	Support en L	2
5	93-02-9270	Boulon ½ po x 4 po – grade 5	4
6	93-02-5350	Plaque de raccordement extérieure piquée	2
7	93-02-5200	Plaque de raccordement intérieure	2
8	92-04-9290	Rondelle de verrouillage ½ po	4
9	92-04-9228	Écrou ½ po	4
10	92-00-6000	Levier à crochet	1
11*†	92-02-0699	Barre de torsion 6 000 lb (simple)	2*
	92-02-0899	Barre de torsion 8 000 lb (simple)	
	92-02-1099	Barre de torsion 10 000 lb (simple)	
	92-02-1299	Barre de torsion 12 000 lb (simple)	
12	BD094-WS	Étiquette de barre	2
13†	92-04-9615	Boulon hexagonal 10 mm	2
14	BD092-WH	Étiquette d'attention tête de tourillon	1
15†	92-02-0644	Tourillon à rotule 6K	2
	92-02-0844	Tourillon à rotule 8K	
	92-02-1044	Tourillon à rotule 10K	
	92-02-1244	Tourillon à rotule 12K	
16†	92-04-9620	Rondelle de verrouillage 10 mm	2
17†	92-04-9216	Écrou nylock 10 mm	2
18	92-03-9700	Boulon d'inclinaison 5/8 po	1
19	92-04-9635	Boulon ¾-10 po x 5 po – grade 5	2
20	92-04-9645	Rondelle dentée conique ¾ po	4
21	92-04-9625	Goupille d'attelage	1
22	92-04-9630	Goupille d'attache de l'attelage	1
23	92-02-4100	Barre d'attelage ajustable 7 po vers le haut x 1 po vers le bas	1

Numéro d'article	Numéro de pièce	Description de la pièce	Qté
24	92-04-9650	Rivet d'espacement	1
25	92-04-9655	Rondelles d'espacement	7
26	92-04-9640	Écrou nylock ¾ po	2
27**	92-02-1255	Tête d'attelage de l'attelage tourillon e2	1
PI †	--	Boule d'attelage	
PI	BD092	Manuel du propriétaire de l'attelage tourillon e2	1

* L'attelage comprend deux (2) barres de torsion assorties. Référez-vous aux étiquettes pour connaître le numéro du modèle et la capacité.

** L'attelage comprend une (1) tête dont le poids nominal est indiqué sur la boîte.

† Livré préassemblé comme une seule unité.

‡ Boule d'attelage NON comprise, excepté pour le modèle 92-00-1065.

PI Pas illustré

ATTENTION

Changes in tow vehicle & trailer loading can change weight distribution requirements and vehicle handling.

For best performance check your hitch setup often. Verify that proper weight distribution is achieved. Refer to owner's manual.

ETB00003

Étiquette de tête

Étiquette de barre
(pas la vraie taille)



Information de sécurité

⚠️ AVERTISSEMENT

Ne pas suivre tous les avertissements de sécurité peut entraîner des blessures graves ou la mort.

- Ajustez toujours l'équipement et les habitudes de conduite aux conditions de remorquage. Le conducteur est responsable de sa propre sécurité et de celle de ses passagers.
- Vérifiez toujours le matériel avant chaque voyage. Ne tirez jamais votre remorque avant d'avoir vérifié l'usure et la fatigue des boulons et des écrous, d'avoir vérifié qu'ils sont bien serrés et que toutes les goupilles et attaches sont fixées.
- Chargez toujours la remorque correctement. Suivez les recommandations des fabricants de la remorque et du véhicule de remorquage en matière de placement et de quantité de chargement.
- Utilisez toujours une boule d'attelage dont la charge nominale est égale ou supérieure au poids nominal brut du véhicule (PNBV). Utilisez toujours une boule d'attelage dont la taille correspond à celle de la main d'attelage et assurez-vous qu'elle est bien en place avant de remorquer.
- Évitez de couper, de souder, de meuler ou de modifier les composants de l'attelage d'une quelconque manière.
- Ne dépassez jamais les poids nominaux de la remorque, du véhicule de remorquage, de l'attelage, de la boule d'attelage ou d'un autre équipement de remorquage.
- Ne remorquez jamais avec un attelage incorrectement ajusté.
- Ne remorquez jamais avec votre attelage sur des terrains difficiles, dans des fossés ou des creux profonds ou quand vous mettez un bateau à l'eau. Une pression excessive sur les bras de torsion et la tête d'attelage peut causer de la fatigue ou une défaillance de l'attelage.
- Ne transférez jamais votre attelage à un nouveau véhicule de remorquage ou une nouvelle remorque sans ajuster l'attelage pour obtenir un réglage et une distribution du poids appropriés.
- Aucun réglage d'attelage ne peut garantir que le louvoisement de la remorque soit entièrement évité.
- Lisez, comprenez et suivez tous les avertissements de sécurité, toutes les instructions de réglage, d'utilisation et d'entretien de la remorque, du véhicule de remorquage et de l'équipement d'attelage avant d'installer l'attelage ou de tirer votre remorque.
- Remplacez les étiquettes d'avertissements usées, pâlies ou illisibles sur les bras de torsion et les logements des bras.
- Il incombe à l'opérateur de faire les ajustements nécessaires à l'attelage pour optimiser la distribution du poids et le contrôle du louvoisement. Vérifiez que l'attelage est correctement ajusté après avoir chargé la remorque et le véhicule de remorquage, et ce, avant chaque voyage. Le réglage de distribution de poids et la performance de remorquage doivent être évalués par l'opérateur et ajustés au besoin.
- Le fait de remorquer avec un poids au timon qui n'est pas à l'intérieur des 10 à 15 % du poids brut de la remorque (PBR) augmente le risque de perte de contrôle du véhicule ou d'un bris d'équipement.

⚠️ ATTENTION

- **Immobilisez** toujours le véhicule de remorquage et la remorque avec le frein à main et des cales de roue avant d'installer ou d'ajuster l'attelage.
- **Désactivez** le dispositif de distribution du poids avant de remorquer et de reculer la remorque à un endroit avec un grand dénivelé. Par exemple, en reculant de la rue dans une entrée avec une forte pente ascendante. Ne pas retirer l'attelage imposera une pression excessive sur la remorque et l'attelage.
- **Ne** desserrez et ne retirez jamais aucune partie de l'attelage quand il est sous charge. Utilisez le vérin de flèche pour diminuer la tension sur les bras de torsion avant de retirer les goupilles en L.

Installation

Étape 1 – Préparation du véhicule de remorquage et de la remorque

Stationnez la remorque et le véhicule de remorquage sur un terrain plat et égal en ligne. Calez la remorque.

Pour une installation correcte, le **véhicule de remorquage et la remorque doivent être chargés** comme ils le seront pendant le voyage. Cela comprend le propane, l'eau, les VTT, les générateurs et tout autre chargement que le véhicule de remorquage ou la remorque contiendra.

Vérifiez et gonflez tous les pneus à la pression indiquée.

Les **systèmes de correcteur de niveau automatique du véhicule de remorquage doivent être désactivés ou arrêtés** temporairement. Les systèmes de correcteur de niveau automatique et de suspension pneumatique augmenteront la quantité de distribution de poids fournie par l'attelage après le réglage. Reportez-vous à l'appendice pour en savoir plus.

Étape 2 – Installation de la boule d'attelage

Outils requis :

- Clé dynamométrique avec une capacité de 430 pi-lb.
- Douille à paroi mince 1 7/8 po

⚠️ AVERTISSEMENT

Ne dépassez jamais les poids nominaux de la remorque, du véhicule de remorquage, de l'attelage, de la boule d'attelage ou d'un autre équipement de remorquage.

Sélectionnez une boule avec une queue fileté d'un diamètre de 1 po — 1 ¼ po Le poids nominal doit être égal ou supérieur au poids nominal brut du véhicule (PNBV). Serrez le boulon selon les spécifications du fabricant.

La boule d'attelage doit être serrée jusqu'à 430 pi-lb, ou jusqu'à la spécification de serrage recommandée par le fabricant de la boule d'attelage. Contactez une concession autorisée de l'attelage e2 pour prendre des rendez-vous de service et connaître les coûts si vous avez besoin d'aide pour installer la boule d'attelage.



Étape 3 – Fixation de la tête d’attelage sur la barre d’attelage

Outils requis :

- Clé dynamométrique avec une capacité de 250 pi-lb.
- Clé à douilles de 1 1/8 po (boulons de la barre d’attelage)
- Clé à douilles de 1 1/16 po (boulons de la barre d’attelage)
- Clé à douilles ou clé polygonale de 15/16 po (boulon d’inclinaison)

Nivellement de la remorque (parallèle au sol)

Mesurez la distance au sol à l’avant et à l’arrière du châssis de la remorque et ajustez la remorque pour qu’elle soit parallèle au sol. Les mesures à l’avant et à l’arrière doivent être identiques.

Attachez la tête sur la barre d’attelage

1. Insérez la barre d’attelage ajustable dans le receveur sur le véhicule de remorquage et fixez-la avec la goupille d’attelage.
2. Insérez le rivet d’espacement avec rondelles à l’arrière de la tête d’attelage. Commencez avec 5 rondelles d’espacement pour la plupart des configurations. (Figure 1)
3. Glissez la tête d’attelage sur la barre d’attelage en gardant la partie supérieure de la boule d’attelage entre 0 et 1 po au-dessus du coupleur de la remorque. (Figure 2) Parfois, vous devez peut-être tourner la barre d’attelage vers le haut ou utiliser une barre d’attelage Fastway avec une plus grande montée/descente pour placer la boule d’attelage à la bonne hauteur. (Figure 3)
4. Utilisez les boulons de 3/4 po, les rondelles dentées coniques et les écrous pour fixer la tête à la bonne hauteur sur la barre d’attelage. Serrez les écrous à la main. (Figure 4)
5. Utilisez une clé pour serrer le boulon d’inclinaison jusqu’à ce que le rivet d’espacement soit fermement installé contre la barre d’attelage. (Figure 5)

Rayon de braquage ou jeu réduit

Les protecteurs de pare-chocs allongés, les caravanes portées ou les pneus de secours installés à l’arrière du véhicule peuvent limiter le rayon de braquage. Dans un virage serré, cela pourrait causer une collision entre le véhicule de remorquage et la remorque. Si vous n’êtes pas capable de prendre des virages serrés avec la barre d’attelage de longueur standard (12 po), contactez votre concessionnaire pour acheter une barre d’attelage Fastway plus longue (18 po). Certaines configurations entre la remorque et la chaîne de sécurité peuvent réduire le jeu nécessaire au remorquage sécuritaire. Commencez par vérifier ces éléments pour vous assurer que le jeu est suffisant.



Figure 4

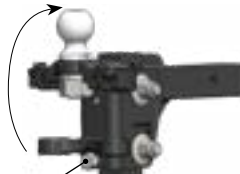

Figure 5

Figure 1

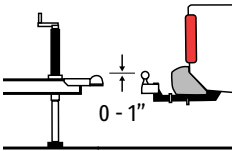

Figure 2

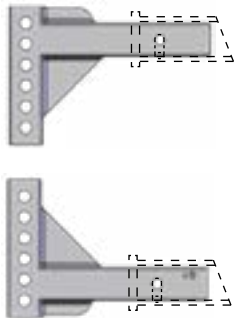

Figure 3

Étape 4 – Assemblage des barres anti-louvoisement

Outils requis :

- Clé à douilles ou clé polygonale de 3/4 po (plaques de raccordement et supports en L)
- Ruban à mesurer

Emplacement des barres anti-louvoisement

1. Installez les assemblages de barres entre 27 po et 30 po du centre du coupleur. (Figure 6) Cette étendue devrait vous permettre d’éviter la plupart des obstructions sur le timon de la remorque, comme les supports de batterie et des réservoirs à propane.
2. Mesurez le long du châssis du centre du coupleur jusqu’au centre des barres.
3. Les deux barres doivent être à la même distance du coupleur.
4. Si nécessaire, déplacez des éléments sur le châssis pour permettre l’installation des barres à l’intérieur de cette étendue.

ATTENTION

N’utilisez pas une clé à percussion pour serrer la plaque de raccordement et les boulons des supports en L.

Assemblez les plaques de raccordement

Assemblez partiellement les supports :

1. Insérez un boulon de 1/2 po x 4 po à travers la plaque de raccordement extérieure allant dans la direction opposée des boulons de fixation des supports en L.
2. Le même boulon doit traverser le trou supérieur de la plaque de raccordement intérieure.
3. Les boulons devraient s’insérer complètement dans les fentes encastrées.
4. Glissez une rondelle élastique de 1/2 po sur les boulons du bâti et insérez un écrou de 1/2 po quelques tours. N’utilisez pas des écrous de verrouillages sur ces boulons. (Figure 7)

Déterminez le style de votre coupleur et suivez l’étape qui correspond à votre style. (Figure 8)

Installation typique – Coupleurs installés sur le dessus

1. Glissez l’assemblage des plaques de raccordement par-dessus le cadre accroché sur le boulon supérieur avec les boulons de fixation dirigés vers l’extérieur.
2. Insérez le deuxième boulon de 1/2 po x 4 po à travers le trou ouvert situé le plus près du fond du châssis de la remorque. (Figure 9)

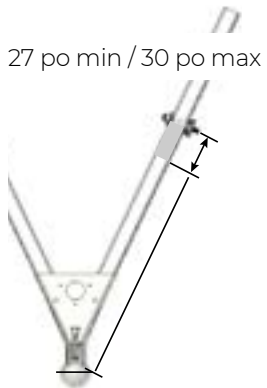
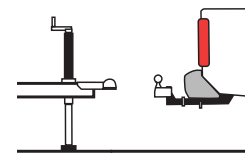

Figure 6



Figure 7



Monté sur le dessus

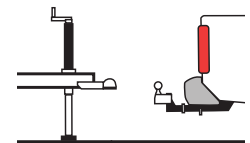

Inversé
Figure 8



Figure 9



Figure 10

3. Insérez la tête du boulon dans la fente et ajoutez une rondelle de verrouillage de 1/2 po et enfitez un écrou de 1/2 po sur l'extrémité du boulon.

Installation inversée ou à l'envers – Coupleurs installés en dessous, remorques à nez en V

Installez l'assemblage à l'envers si vous avez une remorque avec un coupleur installé en dessous, à nez en V ou d'autres obstacles qui empêchent de l'assembler à l'endroit.

1. Glissez l'assemblage autour du châssis jusqu'à ce que le boulon entre en contact avec le châssis de la remorque avec les boulons de fixation dirigés vers l'extérieur.
2. Insérez le deuxième boulon de 1/2 po x 4 po à travers le trou ouvert situé le plus près du dessus du châssis de la remorque. (Figure 10)

3. Insérez la tête du boulon dans la fente et ajoutez une rondelle de verrouillage de 1/2 po et enfitez un écrou de 1/2 po sur l'extrémité du boulon.

Aucun écart

Que ce soit par une installation typique ou une installation à l'envers, il ne doit y avoir aucun écart entre le châssis de la remorque et les boulons de la plaque de raccordement, ni au-dessus ni en dessous du châssis de la remorque. Déplacez les lignes d'électriques ou de propane, le cas échéant. (Figure 11)

Appuyez les plaques de raccordement contre les côtés du châssis de la remorque et serrez les deux écrous à la main. (Figures 12, 13)

Après avoir serré les écrous à la main et que les deux plaques de raccordement sont tenues droites contre le châssis, utilisez une clé dynamométrique pour serrer tous les boulons des plaques de raccordement jusqu'à 65 pi-lb.

Installation des supports en L

Placez le support en L sur la plaque de raccordement extérieure avec les boulons dans les deux trous du milieu. Enfitez les écrous nyloc et serrez-les à la main jusqu'à ce que les supports en L sont tenus fermement en place. (Figures 14, 15)

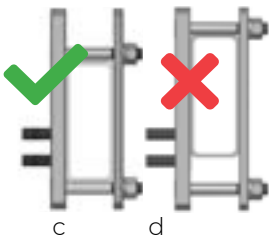
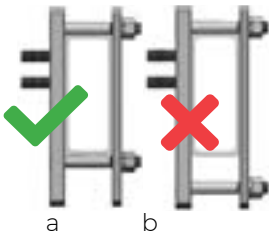

Figure 11

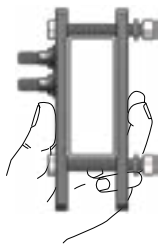

Figure 12 Correct

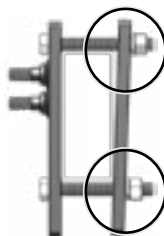

Figure 13 Incorrect



Figure 14 - Position initiale pour un coupleur monté sur le dessus.

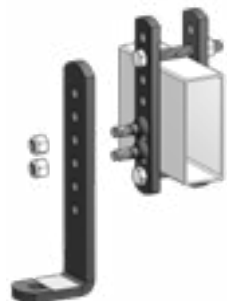

Figure 15 - Configuration pour coupleur monté en bas.

Étape 5 – Installation des bras de torsion

Les bras à tourillon de l'attelage e2 NE SONT PAS spécifiques à un côté en particulier. Placez simplement la rotule inférieure du bras dans le logement inférieur de la tête d'attelage. (Figure 16)

En soulevant l'attache de retenue, roulez l'autre rotule dans le logement supérieur sur la tête d'attelage.

Relâchez l'attache de retenue et répétez de l'autre côté. (Figure 17)

Pour retirer les bras, soulevez l'attache de retenue et roulez la rotule supérieure vers l'extérieur et puis retirez le bras.

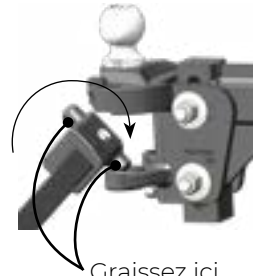

Graissez ici
Figure 16

Étape 6 – Réglage de la distribution du poids

Outils requis :

- Ruban à mesurer
- Crayon

Une bonne distribution du poids est un composant critique pour le réglage de l'attelage à tourillon e2. Pour assurer une distribution du poids appropriée, mesurez l'aile de la roue avant du véhicule de remorquage trois fois dans des configurations différentes du véhicule.

1. Mesurez sans remorque attachée.
2. Mesurez avec la remorque attachée, mais avec les bras de torsion détachés.
3. Mesurez avec la remorque attachée et les bras de torsion attachés.

Pour une meilleure précision, mesurez les ailes des roues du côté conducteur et du côté passager et utilisez la moyenne de ces mesures pour vos calculs. (Figure 18)

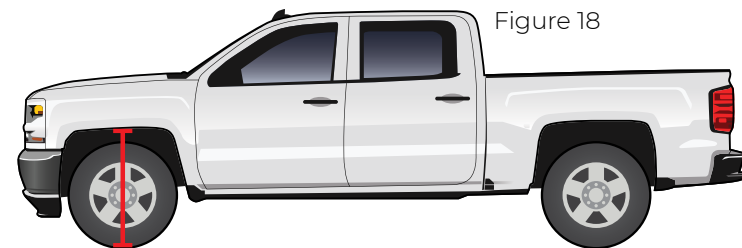

Figure 18

Mesurez du sol jusqu'à l'aile dans la ligne centrale de l'axe.

Tableau de réglage de la distribution Hauteur de l'aile avant du poids Exemple

Tableau de réglage de la distribution	Hauteur de l'aile avant du poids	Exemple
A Détaché de la remorque		30 po
B Remorque attachée et sur la boule d'attelage sans distribution du poids		31 po
C Complètement attaché avec la distribution du poids activée		30 ¼ po
Distribution du poids calculée : $100 \cdot (B-C)/(B-A)$		75%
Cible entre 50 % et 100 %		

A – Mesurez du sol jusqu'en bas de l'aile de la roue avant du côté conducteur du véhicule de remorquage et consignez la distance sur la **ligne A** du tableau de calcul de distribution du poids. (Figure 19)

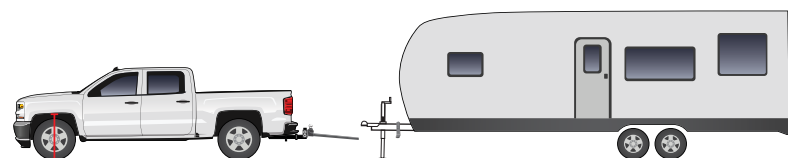

Figure 19

B – Baissez la remorque sur la boule d'attelage et verrouillez le coupleur. Tout le poids du timon doit être sur l'attelage. Mesurez du sol jusqu'en bas de l'aile de la roue avant du côté conducteur du véhicule de remorquage. Consignez cette distance sur la **ligne B** du tableau de calcul de distribution du poids. (Figure 20)

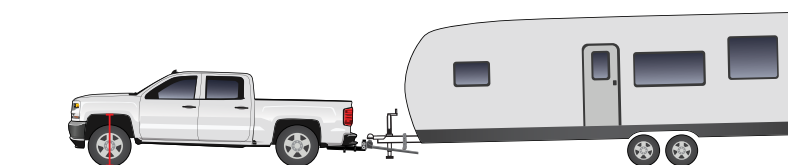

Figure 20

C – Avec la remorque toujours attachée, utilisez le vérin de flèche pour soulever les deux véhicules jusqu'à ce que les bras de torsion peuvent basculer sur les supports en L. (Figure 21) Si nécessaire, utilisez le levier à crochet pour lever les bras de torsion sur les supports en L. (Figure 22) Insérez les goupilles en L et fixez-les en place. (Figure 23)

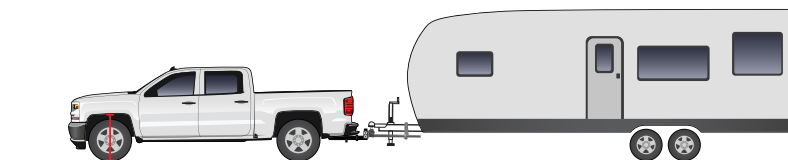

Figure 21



Figure 22



Figure 23

Baissez le vérin jusqu'à ce que tout le poids du timon de la remorque repose sur l'attelage. Vérifiez qu'il y a une distance d'au moins 3 po entre l'extrémité des bras de torsion et le centre des supports en L. (Figure 24) Si la distance est inférieure à 3 po, vous devez avancer les supports. Déconnectez l'attelage et avancez les supports.

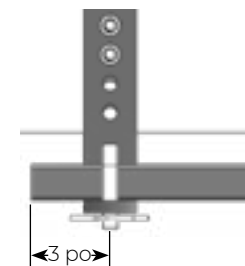

Figure 24

Avec la remorque attachée et la distribution du poids activée (bras de torsion en place et vérin retiré), mesurez du sol jusqu'en bas de l'aile de la roue avant du côté conducteur du véhicule de remorquage. Consignez cette distance sur la **ligne C** du tableau de calcul de distribution du poids. (Figure 25)

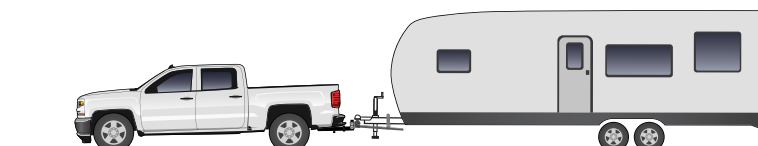

Figure 25

Pour calculer le pourcentage de la distribution du poids, trouvez la différence entre B et C, puis divisez ce nombre par la différence entre B et A, et multipliez le résultat par 100.

Étape 7 – Ajustement de la distribution du poids

⚠ AVERTISSEMENT

La distribution du poids est l'un des multiples facteurs qui permettent de réduire le louvoiement. Il incombe à l'opérateur de faire les autres ajustements nécessaires à tous les facteurs contributifs pour minimiser le louvoiement.

Étendue de distribution du poids appropriée

Vous avez obtenu un ajustement approprié de la distribution du poids si votre calcul indique une distribution du poids située entre 50 % et 100 %. Chaque combinaison de véhicule de remorquage et de remorque est différente. Reportez-vous au manuel du propriétaire du véhicule de remorquage pour connaître les poids nominaux exacts. Ne dépassez pas une distribution du poids de 100 %. (Figure 26)

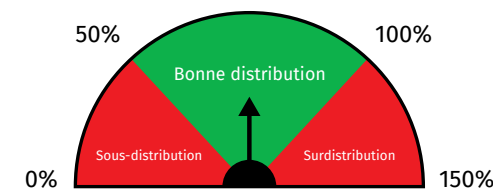

Figure 26

Sous- ou surdistribution

Sous-distribution signifie une distribution du poids inférieure à 50 % après installation (ou inférieure à la distribution minimale indiquée dans le manuel du propriétaire du véhicule de remorquage), mesurée à l'essieu avant du véhicule de remorquage. Dans ce cas, il y a trop de poids sur l'essieu arrière et pas assez de poids sur l'essieu avant. Cette situation peut causer une perte de direction ou de contrôle de freinage causé par une diminution de la résistance au louvoiement de la remorque. **Pour corriger la sous-distribution, ajoutez plus de rondelles d'espacement à la tête d'attelage ou soulevez les supports en L.**

Surdistribution signifie un retour de distribution du poids supérieure à 100 % (ou supérieure à la distribution maximale indiquée dans le manuel du propriétaire du véhicule de remorquage), mesurée à l'essieu avant du véhicule de remorquage. La surdistribution peut retirer trop de poids de l'essieu arrière du véhicule de remorquage. Cette situation peut cause une perte de traction et de contrôle et cause une mise en portefeuille, surtout dans des conditions routières glissantes. **Pour corriger la surdistribution, retirez des rondelles d'espacement de la tête d'attelage ou baissez les supports en L.**

Ajustements de distribution du poids

1. Utilisez le vérin de flèche pour soulever le véhicule et la remorque.
2. Déchargez et retirez les bras de torsion.
3. Détachez la remorque, ensuite changez le nombre de rondelles d'espacement ou la position des supports en L.
4. Attelez la remorque de nouveau et attachez les bras de torsion.
5. Retirez le vérin pour que l'attelage porte le poids de la remorque.
6. Mesurez l'aile avant et consignez cette nouvelle distance sur la ligne C du tableau de calcul de distribution du poids.
7. Calculez la nouvelle distribution du poids en utilisant les distances antérieures des lignes A et B, et la nouvelle distance inscrite sur la ligne C.
8. Répétez jusqu'à ce que les mesures montrent que l'attelage distribue le poids correctement.

Étape 8 – Ajustement de l'inclinaison de la remorque

Après avoir obtenu une distribution du poids appropriée, vous devez peut-être ajuster l'inclinaison ou l'angle de la remorque pour qu'elle soit de niveau (parallèle au sol) pendant le remorquage. Mesurez du sol jusqu'à l'arrière et le devant du châssis de la remorque.

Si la différence entre les mesures en avant et en arrière dépasse 1 ¼ po, ajustez la hauteur de la boule d'attelage. Déplacez la tête d'attelage vers le haut ou vers le bas selon les besoins. Si la différence est inférieure à 1 ¼ po, complétez l'étape 9 et remorquez sur une courte distance avec cette configuration pour voir comme elle se comporte avant d'apporter des ajustements.

Après avoir apporté les ajustements nécessaires à la hauteur de la boule, attelez et attachez complètement les bras de torsion et mesurez l'aile de la roue avant, pour la ligne C du tableau de distribution du poids. Corrigez la ligne et calculez le nouveau pourcentage de distribution du poids en utilisant les mesures antérieures des lignes A et B.

Apportez d'autres ajustements, le cas échéant, jusqu'à ce que la distribution du poids soit correcte et que la remorque soit de niveau (parallèle au sol).

Étape 9 – Serrage final

Une fois la distribution du poids et l'inclinaison de la remorque ajustées, vous devez serrer tous les boulons de l'attelage complètement selon les prescriptions de serrage recommandées.

Prescriptions de serrage	pi-lb
Boulons du bras d'attelage de ¾ po (2)	250
Boulons de plaque de raccordement ½ po x 4 po (4)	65
Boulons de supports en L ½ po (4)	75
Boulon d'inclinaison	Réglé contre le bras d'attelage + 1/2 tour

Vous êtes maintenant prêt à tracter la remorque. Retirez les cales de roues et connectez le câble de rupture d'attelage, les chaînes de sécurité et le câble électrique. Ajustez votre commande de frein correctement. Retirez complètement le vérin.

Maintenance et entretien

Les surfaces de frottement de la tête et des cavités doivent être nettoyées et lubrifiées avec une graisse à roulement ou un lubrifiant multi-usage avant chaque voyage. Cela inclut la boule d'attelage. Lubrifiez les surfaces où les rotules frottent. (Figure 27) Ne lubrifiez pas les bras de torsion ou les supports en L. Nous recommandons l'utilisation du lubrifiant Equal-i-zer haute performance (numéro de pièce 91-00-4250).

Au début de chaque voyage, vérifiez s'il y a des signes de dommages ou d'usure anormale et remplacez les pièces endommagées ou usées, le cas échéant. Enlevez régulièrement la saleté et le débris des surfaces de frottement.

Vous devez vérifier l'état de tous les écrous et les boulons avant chaque voyage et les serrer au besoin.

Entreposez votre attelage à l'abri du temps quand vous ne l'utilisez pas. Utilisez une peinture à pulvériser de bonne qualité pour retoucher le fini et aider à prévenir la rouille. Ne couvrez pas les étiquettes d'avertissement avec de la peinture. Si les étiquettes d'avertissement deviennent illisibles, contactez Fastway pour obtenir des étiquettes de remplacement gratuites.

Un attelage correctement entretenu et propre offrira une meilleure performance et diminuera l'usure et le bruit de remorquage.

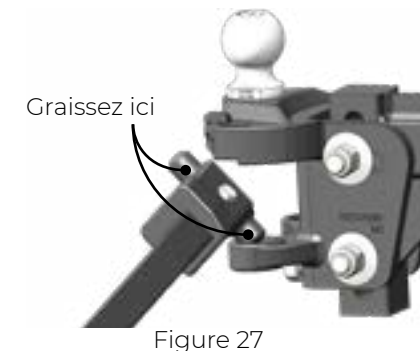

Figure 27

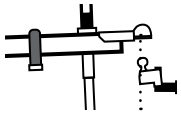

Figure 28

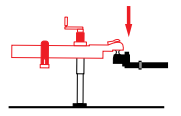

Figure 29

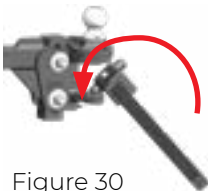

Figure 30



Figure 31

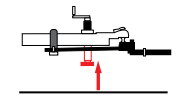

Figure 32

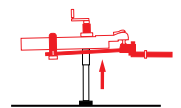

Figure 33

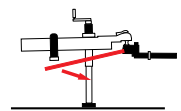

Figure 34

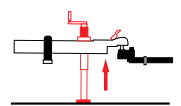

Figure 35

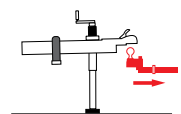

Figure 36

Comment atteler

1. Avec la tête d'attelage Fastway installée, positionnez la boule d'attelage directement sous le coupleur de la remorque. (Figure 28)
2. Baissez le coupleur de la remorque jusqu'à ce qu'il repose sur la boule d'attelage. Si le coupleur de la remorque ne s'installe pas correctement, ajustez la position du véhicule de remorquage. (Figure 29)
3. Verrouillez le coupleur et insérez la goupille de sécurité dans le loquet du coupleur.
4. Insérez les barres de torsion dans les logements de la tête d'attelage et assurez-vous que l'attache de retenue est bien fixée. (Figure 30)
5. Soulevez le vérin de la remorque jusqu'à ce que vous soyez capable de glisser les bras de torsion sur les supports en L. Au besoin, utilisez le levier à crochet. (Figure 31)
6. Insérez les goupilles en L du bras.
7. Avec les deux bras fixés, baissez le vérin, puis retirez-le complètement. (Figure 32)
8. Attachez les chaînes de sécurité et le câble de retenue.
9. Insérez la prise à 7 broches. Assurez-vous que la prise est propre et libre de débris.
10. Retirez les cales des roues.
11. Vous êtes prêt à partir!

Comment détacher la remorque

1. Calez correctement la remorque.
2. Retirez la prise à 7 broches.
3. Retirez le câble de retenue et les chaînes de sécurité.
4. Étirez le vérin de la remorque pour soulever le poids des barres de torsion. (Figure 33)
5. Une fois la tension sur les barres de torsion enlevée, retirez les goupilles en L des bras et glissez les bras de torsion du support en L. (Figure 34)
6. Retirez les bras de torsion de la tête d'attelage.
7. Retirez la goupille de sécurité et déverrouillez le coupleur.
8. Levez le coupleur de la remorque au-dessus de la boule d'attelage. (Figure 35)
9. Éloignez lentement le véhicule de remorquage, verrouillez le coupleur de la remorque et vous avez terminé. (Figure 36)

Appendice – Utilisation d'un attelage de distribution du poids avec des suspensions de nivellement automatique

Consultez toujours le manuel du propriétaire ou les instructions concernant les sacs gonflables du véhicule de remorquage pour connaître les exigences à suivre pendant la traction. Le nivellement automatique aura des répercussions importantes sur la situation de traction.

Étape 1 – Préparation du véhicule de remorquage et de la remorque

Arrêtez ou désactivez les systèmes de suspension des sacs gonflables ou de nivellement automatique pendant le processus de réglage de l'attelage. Permettez à la suspension de retourner à la position normale avant de l'arrêter. Pour arrêter le nivellement automatique, il est possible que le système soit doté d'un commutateur d'arrêt, un réglage de mode cric ou alors vous devez arrêter le véhicule.

Étapes 6 and 7 – Réglage et ajustement de la distribution du poids

Suspension de nivellement automatique aux 4 coins :

Les systèmes de suspension de nivellement automatique aux 4 coins diminueront la distribution du poids de 20 % — 25 %. S'il est possible de désactiver la fonction de nivellement automatique de manière à ce qu'elle reste désactivée pendant la conduite, désactivez-la. Si cela n'est pas possible, réglez l'attelage de manière à obtenir une distribution du poids de 75 % — 100 %. Cela vous aidera à compenser la perte de nivellement automatique.

Suspension de nivellement automatique arrière :

Quand vous utilisez les systèmes de nivellement automatique arrière, suivez les instructions jusqu'à l'Étape 6 – ligne C. Permettez au véhicule d'effectuer le nivellement automatique arrière avant de prendre la mesure C. Sur les systèmes hydrauliques ou pneumatiques, cela est effectué en démarrant le véhicule et en laissant le moteur marcher au ralenti pendant le nivellement. Si votre véhicule est doté d'un système qui nécessite que le véhicule de remorquage soit conduit, marquez l'emplacement où le véhicule est stationné pour pouvoir retourner au même endroit après avoir conduit pour prendre la mesure C.

Step 8 – Ajustement de l'inclinaison de la remorque

Après avoir obtenu une bonne distribution du poids avec le nivellement automatique activé, vous devez peut-être ajuster l'inclinaison de la remorque. Mesurez la remorque comme décrit dans l'Étape 8 et apportez tous les ajustements requis au réglage de l'attelage.

Installation et désinstallation de l'attelage

Avant d'installer ou de désinstaller l'attelage, désactivez le système de nivellement automatique en arrêtant le véhicule ou, s'il est équipé de cette fonction, placez le véhicule en mode cric.

Soutien au client

Si vous avez besoin du soutien au client, ou de pièces de remplacement et d'accessoires, veuillez contacter notre équipe du soutien au client. Appelez-vous au 877.523.9103, envoyez-nous un courriel à support@fastwaytrailer.com ou utilisez la fonction de clavardage sur notre site Web à l'adresse fastwaytrailer.com. Notre équipe est disponible du lundi au vendredi de 8 h à 17 h (heure normale des Rocheuses).

Garantie

Garantie limitée de 10 ans : Progress Mfg. Inc. garantit l'attelage e2™ contre les défauts latents dans les matériaux et la fabrication dans des conditions d'utilisation et de services normales, à l'exception de l'usure ordinaire, au propriétaire d'origine pour une période de 10 ans à partir de la première date d'achat au magasin de détail jusqu'à une valeur de son prix d'achat d'origine. Si ce produit présente des défauts latents, il sera remplacé ou réparé dès l'obtention d'une autorisation de retour appropriée, et le produit est retourné avec les frais de transport payés d'avance à Progress Mfg. Inc. Progress Mfg. Inc. n'aura pas l'obligation de remplacer ou de réparer un produit endommagé comme résultat d'une installation inappropriée, d'une modification, d'une utilisation non raisonnable et d'un entretien inapproprié, y compris, sans toutefois s'y limiter, le chargement du produit au-delà des la capacité de charge nominale d'usine. Cette garantie ne comprend pas les frais de main-d'œuvre ni les frais de transport engagés pour retourner le produit au consommateur. Dans les limites autorisées par la loi, Progress Mfg. Inc. ne sera pas responsable de dommages immatériels ou accessoires, ou de tout autre dommage, y compris, sans toutefois s'y limiter, le non-respect d'une garantie implicite, la commerciabilité ou l'adaptation à une fin particulière d'un produit e2. En aucun cas, Progress Mfg. Inc. ne sera responsable de dommages autres que le remplacement ou la réparation de la pièce touchée. Vous pouvez vous procurer la procédure d'autorisation et de garantie en appelant Le service à la clientèle au 877-523-9103.

Soumettez votre enregistrement de garantie en ligne à fastwaytrailer.com.

Nous trouver en ligne

Nous serions heureux d'échanger avec vous. Trouvez-nous sur les plateformes de médias sociaux suivantes :

-  [youtube.com/fastwaytrailer](https://www.youtube.com/fastwaytrailer)
-  [facebook.com/fastwaytrailer](https://www.facebook.com/fastwaytrailer)
-  twitter.com/fastwaytrailer
-  [instagram.com/fastwaytrailer](https://www.instagram.com/fastwaytrailer)

Visitez Fastway® Trailer Products à www.fastwaytrailer.com pour des solutions de remorquage simples et rapides.